

บทที่ 9

ฟลูออเรสซิเมตรี FLUORESCIMETRY

ฟลูออเรสเซนซ์เป็นแสงที่ได้จากการที่โมเลกุลดูดกลืนแสงเข้าไป แล้วเปล่งแสงที่มีความยาวคลื่นยาวกว่าความยาวคลื่นที่ดูด รูป 9-1 เป็นการแทรกนชิซันที่เกิดจากสถานะพื้นไปสู่สถานะกระตุ้นที่มีระดับการสั่นต่าง ๆ

S_0 สถานะพื้นซึ่งเกล็ด (อิเล็กตรอนเข้าคู่) สถานะนี้ไม่มีการแยกระดับพลังงาน)
 S_1 แทนสถานะกระตุ้นซึ่งเกล็ดที่มีค่าพลังงานน้อยสุด (สถานะนี้อิเล็กตรอนตัวหนึ่งมีพลังงานสูงกว่าอีกตัวหนึ่ง ถ้าสถานะกระตุ้นซึ่งเกล็ดที่มีระดับการสั่นต่ำสุดมีพลังงานตรงกับสถานะกระตุ้นทรูปเล็ต (ระดับการสั่นค่าหนึ่ง) จะเกิดการข้ามระหว่างระบบไปสู่สถานะกระตุ้นทรูปเล็ต (สถานะนี้อิเล็กตรอนทั้งสองตัวมีพลังงานเท่ากัน)

อิเล็กตรอนที่อยู่ในสถานะกระตุ้นซึ่งเกล็ด S_1 ที่มีระดับการสั่นสูง (มีช่วงชีวิต 10^{-8} วินาที) ไม่อยู่ตัวจะกลับไปสู่ระดับการสั่นต่ำสุดโดยการชนกับโมเลกุลอื่น กระบวนการนี้ไม่มีการคายแสงเรียกการผ่อนคลายโดยการสั่นอิเล็กตรอนที่อยู่ในสถานะกระตุ้นที่มีพลังงานต่ำสุดจะกลับสู่สถานะพื้นโดยกระบวนการการเปลี่ยนภายใน พร้อมกับให้ความร้อนออกมาโดยการผ่อนคลายโดยการสั่นอิเล็กตรอนที่อยู่ในสถานะกระตุ้นที่มีระดับการสั่นต่ำสุดอาจกลับสู่สถานะพื้นโดยเปล่งแสงที่มีความยาวคลื่นมากออกมา (ฟลูออเรสเซนซ์) ในสถานะทรูปเล็ตที่มีระดับการสั่นสูงจะเกิดการผ่อนคลายโดยการสั่นกลับสู่สถานะกระตุ้นทรูปเล็ตที่มีระดับการสั่นต่ำสุดอิเล็กตรอนที่สถานะนี้จะกลับสู่สถานะซึ่งเกล็ดที่มีระดับการสั่นต่ำสุด ($V = 0$) โดยการให้ฟอสฟอเรสเซนซ์ (ช่วงชีวิต 10 วินาที) หรือเกิดปรากฏการณ์การเปลี่ยนภายใน โดยคายพลังงานออกมาเป็นความร้อน แสงฟลูออเรสเซนซ์ที่ออกมามีปริมาณน้อยลงเนื่องจากมีไอออนหรือโมเลกุลบางชนิด

เช่น ไอออนโบรมไนด์ลดการเปล่งฟลูออเรสเซนซ์จากควิโนลินซัลเฟต (ควอน)

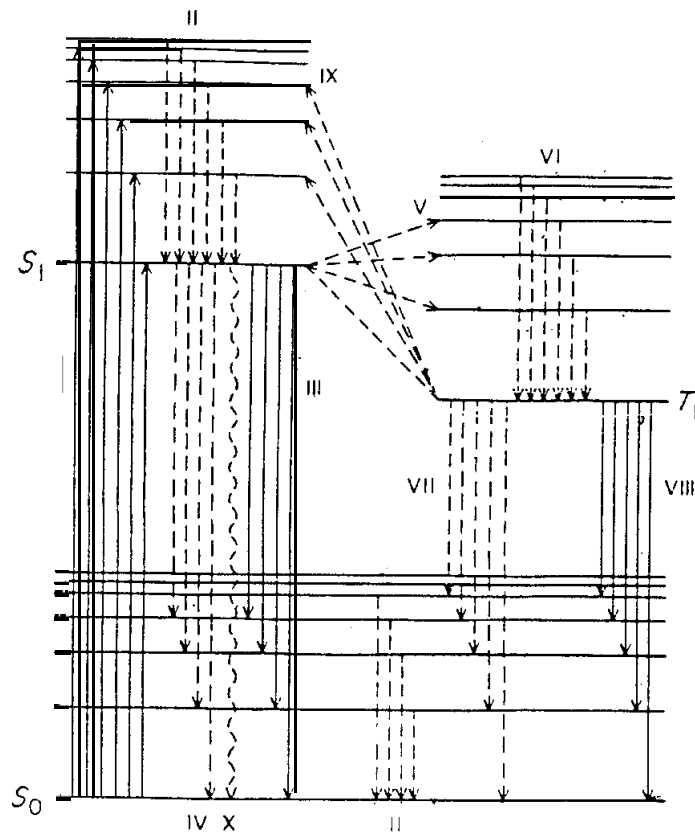

รูป 9-1 แผนภูมิระดับพลังงานของโมเลกุลสารอินทรีย์แสดงระดับพลังงานสถานะพื้นซึ่งเกิด สถานะกระตุ้นซึ่งเกิด ที่หนึ่ง และสถานะกระตุ้นทรูเพิลิตที่หนึ่ง เส้นทึบแทนการแทรนซิชันแบบให้แสง เส้นประแทนการ แทรนซิชันแบบไม่ให้แสง I การดูดกลืน II การคายพลังงานโดยการสั่นกับโมเลกุลอื่น vibrational - deactivation III ฟลูออเรสเซนซ์ IV การควอนของสถานะกระตุ้นที่อยู่ในสถานะซึ่งเกิด V การข้ามระหว่าง ระบบเปลี่ยนจากสถานะซึ่งเกิดเป็นทรูเพิลิต VI การคายพลังงานโดยการชนกับโมเลกุลอื่น (vibrational deactivation) ในระบบทรูเพิลิต VII การควอนของสถานะทรูเพิลิต VIII ฟอสฟอเรสเซนซ์ IX การข้าม ระหว่างระบบไปยังสถานะกระตุ้นซึ่งเกิด X การเปลี่ยนภายใน

โครงสร้างและฟลูออเรสเซนซ์

โมเลกุลที่อิมิตัวและโมเลกุลที่มีพันธะคู่เพียงหนึ่งพันธะ ไม่ให้แสงฟลูออเรสเซนซ์ โมเลกุลที่มีวงอะโรมาติกหรือมีพันธะเดี่ยวและคู่สลับกัน มักจะให้แสงฟลูออเรสเซนซ์ ใน

ช่วงวิสิเบลหรืออัลตราไวโอเล็ต ถ้าหมู่ที่แทนที่เป็นหมู่ที่ให้อิเล็กทรอนิกส์นั้นจะมีความเข้มฟลูออเรสเซนซ์เพิ่มขึ้น สารประกอบที่ไม่ให้ฟลูออเรสเซนซ์สามารถเปลี่ยนเป็นสารที่ให้ฟลูออเรสเซนซ์ได้ สารที่ให้แสงฟอสฟอเรสเซนซ์เกิดจากการทรานซิชันจากสถานะกระตุ้นตรีเพิลต์สู่สถานะพื้นแบบซิงเกิลต์

ความสัมพันธ์ระหว่างความเข้มฟลูออเรสเซนซ์กับความเข้มข้น

ความเข้มแสงฟลูออเรสเซนซ์ที่วัดได้จากสารที่ให้ฟลูออเรสเซนซ์ความเข้มข้นต่าง ๆ เขียนเป็นสมการได้

$$F = P_0(1 - 10^{-\epsilon bc}) Q_f k \quad 9-1$$

$F \cong P_0(2.303 \epsilon bc) Q_f k$ (สารละลายเจือจางและยอมให้แสงผ่านมากกว่า 80 เปอร์เซ็นต์ของ P_0 .)

F ความเข้มฟลูออเรสเซนซ์ b สภาพดูดกลืนโมลาร์ c ทางเดินแสง P_0 ความเข้มข้น Q_f ประสิทธิภาพควอนตัม = โฟตอนที่เปล่งออก/โฟตอนที่ถูกดูด k โฟตอนที่วัดได้/โฟตอนที่ออกมา

เคอร์ฟที่ได้จากการพล็อตความเข้มฟลูออเรสเซนซ์กับความเข้มข้นใช้เป็นเคอร์ฟสำหรับการวิเคราะห์ปริมาณ เคอร์ฟนี้จะเป็นเส้นตรงถ้าสารละลายที่วิเคราะห์มีความเข้มข้นน้อยกว่า 0.01 โมลต่อลูกบาศก์เดซิเมตร ถ้าเครื่องมือที่ใช้มีสภาพไวสูงจะวิเคราะห์สารละลายที่มีความเข้มข้นน้อย ๆ ได้ ถ้าสภาพการวิเคราะห์ไม่เหมาะสมจะมีผลทำให้มีค่าแบล็คกราวน์หรือลดความเข้มฟลูออเรสเซนซ์จากสาร

เครื่องมือ

ปริมาณแสงฟลูออเรสเซนซ์วัดในแนวตั้งฉากกับความเข้มแสงที่ชนสาร เนื่องจากแสงฟลูออเรสเซนซ์ที่ออกมาที่มุม 90 องศา มีค่าสูงสุด

รูป 9-2 ฟิเตอร์ฟลูออโรมิเตอร์ แสงที่ใช้กระตุ้นสารได้จากแหล่งกำเนิดแสงหลอดอาร์กปรอท (หรืออาร์กซินอน) แสงผ่านเข้าสู่ที่ควบคุมปริมาณแสง (ที่เลือก

ปริมาณแสงมีสี่ช่อง) แสงที่ออกมาผ่านเข้าสู่ฟิลเตอร์ชุดแรก (excitation filter) แสงที่ออกจากฟิลเตอร์จะมีเฉพาะ แสงอัลตราไวโอเลตวิ่งเข้าชนสาร เซลล์ที่ใส่สารทำจากแก้วควอร์ตซ์หรือซิลิกาสังเคราะห์ ปกติใช้ควอร์ตซ์เพราะควอร์ตซ์ยอมให้แสงอัลตราไวโอเลตผ่าน แสงฟลูออเรสเซนซ์ที่ออกจากสาร (ในแนวตั้งฉาก) ให้ผ่านเข้าฟิลเตอร์ชุดที่สอง (emission filter) ฟิลเตอร์นี้ยอมให้แสงฟลูออเรสเซนซ์ผ่านแต่ไม่ยอมให้แสงที่ถูกกระเจิงผ่าน ปริมาณแสงฟลูออเรสเซนซ์ที่ออกมาวัดจากหลอดโฟโตมัลติพลายเออร์ หลอดนี้ทำหน้าที่เปลี่ยนปริมาณแสงเป็นสัญญาณไฟฟ้า สัญญาณนี้จะถูกขยายและส่งออกผ่านทางหน้าปัด

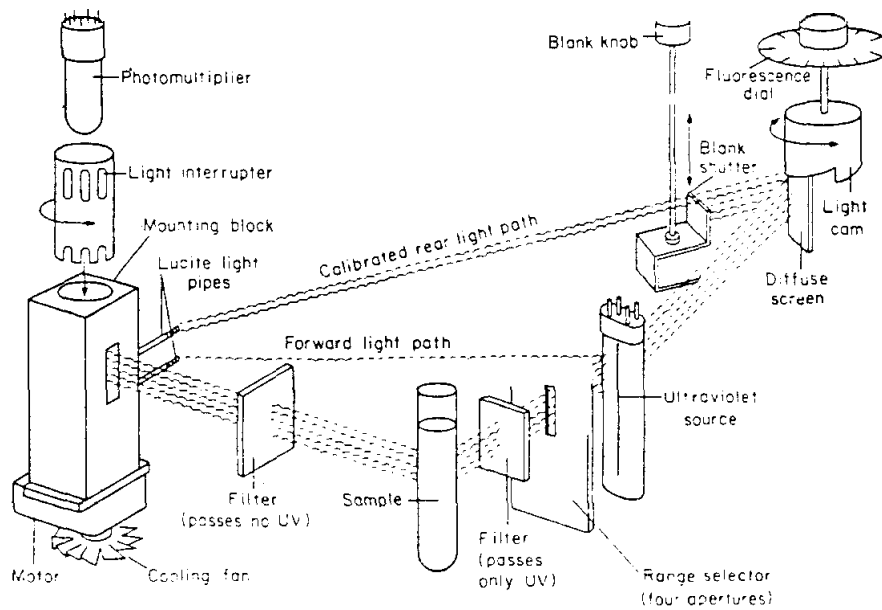

รูป 9-2 ฟิลเตอร์ฟลูออโรมิเตอร์

สเปกโทรฟลูออโรมิเตอร์ใช้ตัวทำแสงเอกรงค์ 2 อันแทนฟิลเตอร์ ดังรูป 9-3 แหล่งกำเนิดแสงเป็นหลอดอาร์กซีนอน ที่เปล่งแสงในช่วงความยาวคลื่น 200 ถึง 800 นาโนเมตร สเปกตราที่ได้จากการกระตุ้นแสง (excitation) และสเปกตราที่ได้จากการเปล่งแสงหาได้โดยใช้เครื่องนี้ รูป 9-4 เป็นสเปกตราที่ได้จากการกระตุ้นและสเปกตรากการเปล่งแสงของแอนทราซีน

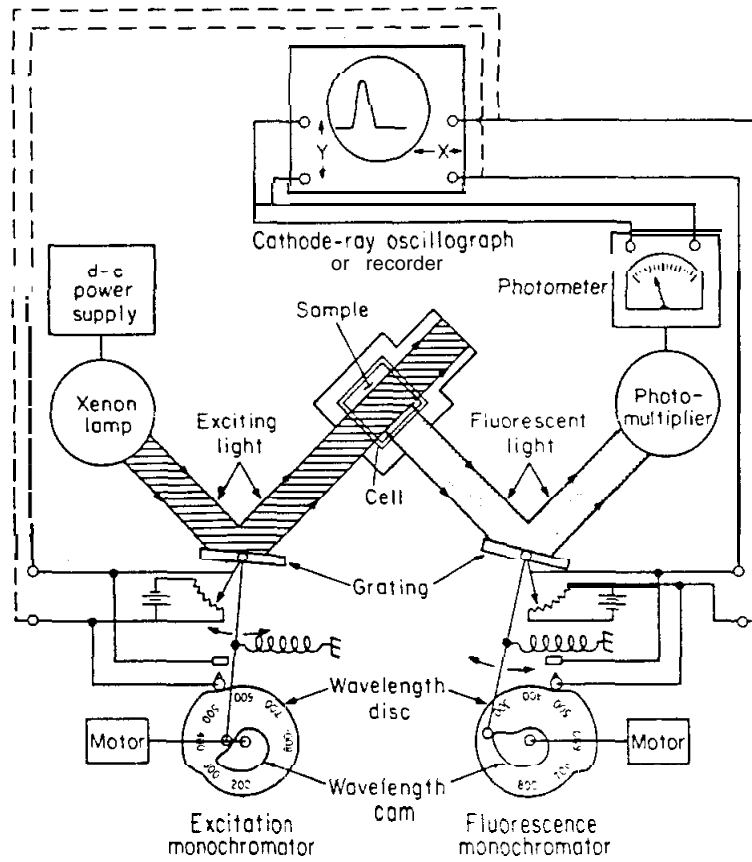

รูป 9-3 สเปกโทรฟลูออโรมิเตอร์

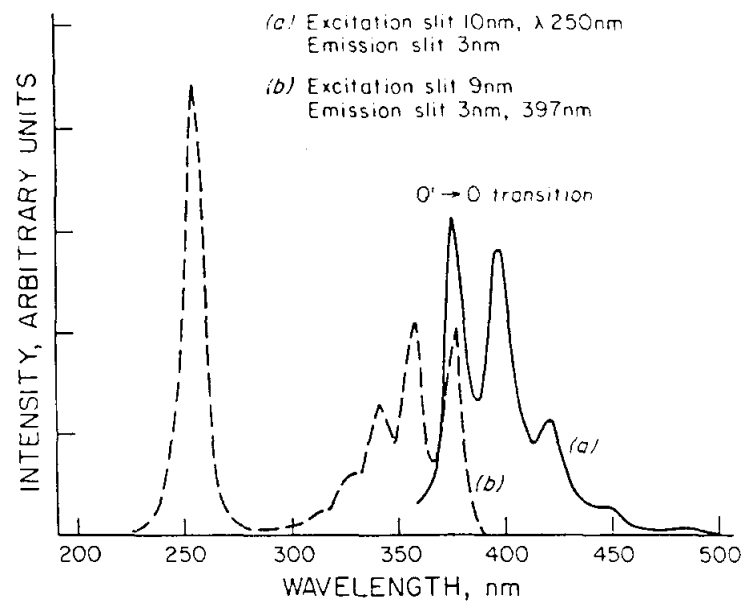

รูป 9-4 สเปกตรัมฟลูออเรสเซนซ์ของแอนทราซีน

การทดลอง 9 . 1

คุณสมบัติของควินินและการวิเคราะห์ควินิน

วัตถุประสงค์การทดลอง

ควินินเป็นสารประกอบที่ให้ความเข้มแสงฟลูออเรสเซนซ์มากเมื่ออยู่ในสารละลายกรดเจือจาง ความยาวคลื่นที่ใช้กระตุ้นสารนี้มีสองค่า (250 และ 350 นาโนเมตร) สารนี้เปล่ง (คาย) แสงฟลูออเรสเซนซ์ที่ 450 นาโนเมตร แפקเตอร์ที่มีผลต่อการวิเคราะห์ปริมาณควินิน (การคววนเนื่องจากความเข้มข้นและเคมี) จะศึกษาจากสเปกตราเปล่ง

อุปกรณ์

- สเปกโทรฟลูออโรมิเตอร์
- เซลล์ (ควอร์ตซ์) ใสสีหน้า 2 เซลล์
- ขวดปริมาตร 1 ลูกบาศก์เดซิเมตร 1 ใบ 100 ลูกบาศก์เซนติเมตร 6 ใบ 25 ลูกบาศก์เซนติเมตร 12 ใบ
- ปิเปตต์ 10 ลูกบาศก์เซนติเมตร 6 อัน 2 ลูกบาศก์เซนติเมตร 12 อัน

สารเคมี

- สารละลายมาตรฐานควินิน 100 ส่วนในล้านส่วน เตรียมได้จากการชั่งควินินซัลเฟตไดไฮเดรต 120.7 มิลลิกรัม หรือชั่งควินิน 100.0 มิลลิกรัม ถ่ายใส่ขวดปริมาตร 1 ลูกบาศก์เดซิเมตร เติมกรดซัลฟิวริก 1 โมลต่อลูกบาศก์เดซิเมตร 50 ลูกบาศก์เซนติเมตร เจือจางสารละลายในขวดด้วยน้ำปราศจากไอออนจนถึงขีดปริมาตร (สารละลายนี้กับไว้ใช้กินหนึ่งวันไม่ได้ และต้องเก็บสารละลายไว้โดยไม่ถูกแสง)
- สารละลายตัวอย่างควินิน สารละลายควินินในกรดซัลฟิวริก 0.05 โมลต่อลูกบาศก์เดซิเมตร
- สารละลายกรดซัลฟิวริก 0.05 โมลต่อลูกบาศก์เดซิเมตร 1 ลูกบาศก์เดซิเมตร
- สารละลายมาตรฐานควินิน 10 ส่วนในล้านส่วน เตรียมจากสารละลายควินิน 1000 ส่วนในล้านส่วน (โดยเจือจางสารนี้เป็น 100 ส่วนในล้านส่วนก่อน)
- สารละลายโซเดียมโบรไมด์ 0.05 โมลต่อลูกบาศก์เดซิเมตร

- สารละลายบัฟเฟอร์ (pH 1, 2, 3, 4, 5 และ 6)
- สเปกตรافلลูออเรสเซนซ์ควิโนนจากขั้นตอน จ

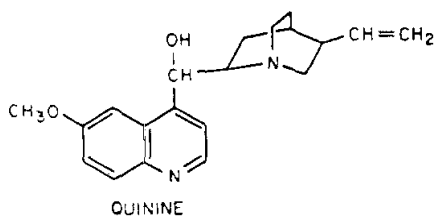

ทฤษฎี

ความสัมพันธ์ระหว่างความเข้มข้นและความเข้มฟลูออเรสเซนซ์เป็นเส้นตรงเมื่อสารละลายที่ให้แสงฟลูออเรสเซนซ์มีความเข้มข้นน้อย ความเข้มแสงฟลูออเรสเซนซ์ที่เปล่งออกมายังขึ้นกับความเข้มแสงที่ชนสาร สมการ $F = P_o(2.303 \epsilon bc) Q_r k$ ใช้ได้กับสารละลายที่มีความเข้มข้นสูงถึงสองสามไมโครกรัมต่อลูกบาศก์เซนติเมตร ความเข้มฟลูออเรสเซนซ์ที่วัดได้อาจมีค่าน้อยกว่าปกติ เนื่องจากผลขององค์ประกอบที่มีในสารละลาย ความเข้มฟลูออเรสเซนซ์ที่วัดได้น้อยลงอธิบายได้โดยคำว่า การควอน, การควอนมีสองแบบเช่นการควอนเนื่องจากความเข้มข้น (ความเข้มฟลูออเรสเซนซ์ลดลงต่อหน่วยความเข้มข้นขณะที่ความเข้มข้นเพิ่ม) ผลนี้เหมือนกับผลของการกรองภายใน (inner filter) และการควอนทางเคมี การควอนเนื่องจากความเข้มข้น เกิดจากสารละลายที่ให้ฟลูออเรสเซนซ์ดูดกลืนแสงที่ใช้กระตุ้นหรือแสงฟลูออเรสเซนซ์ การควอนเนื่องจากการชน (collisional quenching) เกิดจากโมเลกุลที่ให้ฟลูออเรสเซนซ์ที่อยู่ในสถานะกระตุ้นต่ำสุดและมีพลังงานการสั่นเป็นศูนย์ชนกับโมเลกุลอื่น จึงถ่ายโอนพลังงานให้กับโมเลกุลโดยตัวเองไม่ให้แสงฟลูออเรสเซนซ์ออกมา โมเลกุลที่รับพลังงาน (ทำให้เกิดการควอน) เป็นพวกออกซิเจน โมเลกุลนี้จะช่วยเปลี่ยนโมเลกุลที่ให้ฟลูออเรสเซนซ์ซึ่งอยู่ในสถานะกระตุ้นซึ่งเกิดที่มีพลังงานการสั่นต่ำสุดไปเป็นสถานะกระตุ้นทริเพิลต์ที่มีพลังงานตรงกับสถานะกระตุ้นซึ่งเกิด การควอนทางเคมีเกิดเนื่องจากโมเลกุลที่ให้ฟลูออเรสเซนซ์มีโครงสร้างทางเคมีเปลี่ยนไป สารที่ให้ฟลูออเรสเซนซ์และมีสมบัติเป็นกรดอ่อนในสารละลายที่มีพีเอชต่ำ เมื่อเพิ่มความเป็นเบสกรดอ่อนจะเปลี่ยนเป็นแอนไอออน ตัวอย่าง อนิลีนให้แสงฟลูออเรสเซนซ์เมื่อสารละลายมี pH ระหว่าง 5 ถึง 13 สารละลายอนิลีนที่มี pH ต่ำกว่า 5 จะอยู่ในรูป อนิลีนเนียม แดทไอออน สารละลายอนิลีนที่มี pH สูงกว่า 13 จะอยู่ในรูปแอนไอออน สารละลายที่มี pH นอกช่วง 5-13 จะไม่ให้แสงฟลูออเรสเซนซ์

สเปกตราระกระตุ้นและสเปกตราเปล่ง Excitation and Emission Spectra

สเปกตรัมเปล่งของสารอินทรีย์ คล้ายกับสเปกตรัมกระตุ้น เนื่องจากระดับการสั่นในสถานะพื้นและสถานะกระตุ้นห่างเกือบเท่ากันดังรูป 9-1 โครงสร้างของโมเลกุลและออร์บิทัลไม่เปลี่ยน (ที่สถานะทั้งสอง) เช่น โมเลกุลอยู่ในสถานะพื้นก่อนที่จะมีการกระตุ้น พลังงานน้อยสุดที่ถูกดูดกลืนในกระบวนการกระตุ้น (ความยาวคลื่นมากที่สุด) เท่ากับพลังงานสูงสุดในการแทนที่ชั้นในกระบวนการฟลูออเรสเซนซ์ (ความยาวคลื่นต่ำสุด) รูป 9-4 สเปกตราดูดกลืนและสเปกตราเปล่งของแอนทราซีน ถ้าโมเลกุลที่ทำหน้าที่ดูดกลืนแสง (สถานะพื้น) และมีบางส่วนอยู่ในสถานะกระตุ้นที่มีการสั่นต่ำสุดจะไม่ดูดกลืนแสง ผลนี้ทำให้สเปกตราดูดกลืนและเปล่งซ้อนทับกัน ดังนั้น พลังงานที่ใช้ในการกระตุ้นจึงมีค่าน้อยกว่าปกติ (กระตุ้นไปที่สถานะกระตุ้น (S₁))

สารที่ให้ฟลูออเรสเซนซ์จะมีการแทนที่ชั้นจาก $\pi^* \rightarrow \pi$ และ $\pi^* \rightarrow n$ เป็นส่วนใหญ่ ส่วนการแทนที่ชั้นจาก $\sigma^* \rightarrow \sigma$ ไม่ค่อยพบ เนื่องจากสเปกตรากลูออเรสเซนซ์ที่เกิดจากการดูดกลืนที่ความยาวคลื่นต่ำกว่า 250 นาโนเมตรไม่ค่อยเกิด เนื่องจากพลังงานที่ใช้ในการกระตุ้นสูงมีผลทำให้สถานะกระตุ้นกลับสู่สถานะพื้นโดยเกิดปรากฏการณ์ก่อนการแตกตัว (predissociation) หรือการแตกตัว (dissociation) จึงไม่ให้ฟลูออเรสเซนซ์ที่ความยาวคลื่น 200 นาโนเมตร (พลังงาน 140 กิโลแคลอรีต่อโมล) พันธะมักจะแตก การแทนที่ชั้นจาก $\pi \rightarrow \pi^*$ มีค่าสภาพดูดกลืนโมลาร์สูงกว่าการแทนที่ชั้นจาก $n \rightarrow \pi^*$ 100 ถึง 1000 เท่า เวลาที่ใช้ในการแทนที่ชั้น $\pi^* \rightarrow \pi$ 10^{-7} ถึง 10^{-9} วินาที เวลาที่ใช้ในการแทนที่ชั้น $\pi^* \rightarrow n$ 10^{-5} ถึง 10^{-7} วินาที

ภายใต้สภาพปกติควินินที่มีความเข้มข้น 2 ส่วนในล้านส่วน มีพีคกระตุ้นสองพีค (250 และ 350 นาโนเมตร) พีคเปล่งหนึ่งพีค (450 นาโนเมตร) ถ้าคุณสมบัติการทดลองอย่างใดอาจมีพีคอื่นปรากฏเนื่องจากตัวทำแสงเอกรงค์ชนิดเกรตติงมีการกระเจิงชนิดเรย์ลี ทินดอลล์ และการกระเจิงของรามัน การกระเจิงเรย์ลีเกิดจากแสงที่ถูกกระเจิงทุกทิศทางโดยการชนแบบอีลาสติก (แสงที่ชนและแสงที่ออกมามีความยาวคลื่นเท่ากัน แสงที่ออกมาจะออกมาทุกทิศทาง) การกระเจิงรามันเป็นการชนแบบนอนอีลาสติก แสงที่ชนมีพลังงานหลายค่าอยู่ด้วยกัน (พลังงานการสั่นและการหมุน) แสงที่ออกมามีความยาวคลื่นต่างจากคลื่นที่ชน

วิธีการทดลอง

ก. การเตรียมเคอร์ฟมาตรฐาน การหาปริมาณควินินในสารตัวอย่างและขีดจำกัดในการวิเคราะห์

เตรียมสารละลายมาตรฐานควินินชุดหนึ่ง จากสารละลายมาตรฐานควินินที่มีความเข้มข้น 100 ส่วนในล้านส่วน เจือจางสารละลายนี้ด้วยกรดซัลฟิวริก 0.05 โมลต่อลูกบาศก์เดซิเมตร สารละลายมาตรฐานควินินควรมีความเข้มข้น 10, 1, 0.1, 0.01, 0.001, 0.0001 ส่วนในล้านส่วน เตรียมสารละลายมาตรฐานควินินที่มีความเข้มข้นต่ำ ๆ และให้ค่าฟลูออเรสเซนซ์พอ ๆ กับค่าแบลนด์ (กรดซัลฟิวริก 0.05 โมลต่อลูกบาศก์เดซิเมตร)

อ่านคู่มือการใช้เครื่องก่อนที่จะใช้เครื่อง บันทึกสเปกตรารูดกลืนและสเปกตราเปล่งโดยใช้สารละลายควินิน 2 ส่วนในล้านส่วน

ถ้าใช้ฟิลเตอร์ฟลูออโรมิเตอร์ หาความเข้มฟลูออเรสเซนซ์สัมพันธ์ของสารละลายควินินที่เตรียมโดยใช้กรดซัลฟิวริก 0.05 โมลต่อลูกบาศก์เดซิเมตรเป็นแบลนด์ เลือกฟิลเตอร์ที่ใช้กับกระบวนการกระตุ้น (ความยาวคลื่น 250 หรือ 350 นาโนเมตร) กระบวนการเปล่ง 450 นาโนเมตร หาความเข้มฟลูออเรสเซนซ์จากสารตัวอย่างควินิน ถ้าสารตัวอย่างเข้มข้นไปให้เจือจางด้วยกรดซัลฟิวริก 0.05 โมลต่อลูกบาศก์เดซิเมตร จนมีความเข้มเหมาะสม วัดค่าความเข้มฟลูออเรสเซนซ์จากตัวอย่างน้ำโทนิค บีเบตต์สารตัวอย่างน้ำโทนิคมา 5 ลูกบาศก์เซนติเมตร ใส่ขวดปริมาตร 250 ลูกบาศก์เซนติเมตร เจือจางสารนี้ด้วยกรดซัลฟิวริก 0.05 โมลต่อลูกบาศก์เดซิเมตร บีเบตต์สารละลายตัวอย่างนี้มา 5 ลูกบาศก์เซนติเมตร ใส่ขวดปริมาตร 25 ลูกบาศก์เซนติเมตร เจือจางสารละลายด้วยกรดซัลฟิวริก 0.05 โมลต่อลูกบาศก์เดซิเมตร จนถึงขีดปริมาตร เขย่าขวดให้สารละลายเข้ากัน วัดค่าความเข้มฟลูออเรสเซนซ์ สำหรับการหาปริมาณควินินในบีเบตต์หลังจากการกินน้ำโทนิค ดูจาก J.E.O'Reilly J.Chem Ed., 52 610 (1975)

การวิเคราะห์ข้อมูล

พล็อตความเข้มฟลูออเรสเซนซ์สัมพันธ์กับความเข้มข้นควินินบนกระดาษกราฟล็อก-ล็อก ถ้าวัดข้อมูลโดยใช้น้ำปราศจากไอออนปรับเครื่อง ความเข้มฟลูออเรสเซนซ์ที่วัดจากแบลนด์ต้องลบจากน้ำปราศจากไอออนก่อนที่จะพล็อต

หาเหตุผลอธิบายว่า เคอร์ฟที่ได้จากการพล็อตไม่เป็นเส้นตรง หาความเข้มข้นควินินในสารตัวอย่างและยาย้อมผมจากเคอร์ฟ

สมมติว่าขีดจำกัดในการตรวจหา คือ ความเข้มข้นของสารที่ให้ความเข้มฟลูออ-
เรสเซนซ์มากกว่าความเข้มฟลูออเรสเซนซ์ที่วัดจากแบลนด์ 10 เปอร์เซ็นต์ เช่น แบลนด์น้ำปราศจากไอออน
ให้ฟลูออเรสเซนซ์ 20 เปอร์เซ็นต์ ความเข้มข้นต่ำสุดของควินินควรให้ฟลูออเรสเซนซ์ 22 เปอร์เซ็นต์
หรือขีดจำกัดในการตรวจหา ถ้าปรับเครื่องโดยใช้กรดซัลฟิวริก 0.05 โมลต่อลูกบาศก์
เดซิเมตร ให้ทำการปรับเครื่องซ้ำโดยใช้น้ำปราศจากไอออนเป็นแบลนด์ เพื่อหาว่าขีดจำกัด
ของเครื่องสำหรับควินินมีค่าเท่าใด และใช้ค่านี้นับจำนวนขีดจำกัดการตรวจหาควินิน

ผลของพีเอชที่มีต่อความเข้มฟลูออเรสเซนซ์ของควินินซัลเฟต

ปิเปตต์สารละลายมาตรฐานควินิน 10 ส่วนในล้านส่วน 2.0 ลูกบาศก์เซนติเมตร ใส่
ขวดปริมาตร 25 ลูกบาศก์เซนติเมตร 6 ใบ เจือจางด้วยสารละลายบัฟเฟอร์พีเอช 1, 2, 3, 4, 5
และ 6 ในขวดแต่ละขวดจนถึงขีด เขย่าขวดให้สารละลายเข้ากัน วัดค่าพีเอชของสารละลาย
ทั้ง 6 ใบจากเครื่องวัดพีเอช วัดความเข้มฟลูออเรสเซนซ์สัมพันธ์ของสารละลายทั้ง 6 ใบ

การวิเคราะห์ข้อมูล

พล็อตความเข้มฟลูออเรสเซนซ์กับพีเอชของสารละลายควินินทั้ง 6 ใบ จากเคอร์ฟ
นี้ให้สรุปว่าที่พีเอชช่วงใดไม่มีผลต่อความเข้มฟลูออเรสเซนซ์

ความเข้มฟลูออเรสเซนซ์ของควินินซัลเฟตลดลงเมื่อมีแฮไลด์ปน

ปิเปตต์สารละลายมาตรฐานควินิน 10 ส่วนในล้านส่วน 2.0 ลูกบาศก์เซนติเมตร ใส่
ขวดปริมาตร 25 ลูกบาศก์เซนติเมตร 5 ใบ เติมนโซเดียมโบรไมด์ 0.05 โมลต่อลูกบาศก์เดซิเมตร
1, 2, 4, 8 และ 10 ลูกบาศก์เซนติเมตรลงในขวดทั้ง 5 ใบ เจือจางสารละลายในขวดทั้งห้าด้วย
กรดซัลฟิวริก 0.05 โมลต่อลูกบาศก์เดซิเมตรจนถึงขีด เขย่าขวดให้สารละลายเข้ากันวัดความ
เข้มฟลูออเรสเซนซ์ของสารละลายทั้งห้า

การวิเคราะห์ข้อมูล

พล็อตความเข้มฟลูออเรสเซนซ์กับความเข้มข้นไอออนโบรไมด์ ให้เหตุผลว่า การ
เจือจางสารละลายจนถึงขีดปริมาตรด้วยกรดไฮโดรคลอริกได้หรือไม่

ข. จากข้อมูลของสเปกตรัมฟลูออเรสเซนซ์ที่ได้จากควินินซัลเฟต ให้บอกคุณสมบัติ
ของสารนี้

ควินินที่อยู่ในสารละลายกรดเจือจางพบพีคกระตุ้นที่ 250 และ 350 นาโนเมตร
 พีคเปล่งที่ 450 นาโนเมตร เคอร์ฟที่ได้จากการพล็อตความเข้มฟลูออเรสเซนซ์กับความ
 ยาวคลื่นของสารละลายควินิน 2 ส่วนในล้านส่วนในกรดซัลฟิวริก 0.05 โมลต่อลูกบาศก์เดซิเมตร
 อยู่ในรูป 9-5 พบที่ 250, 350 และ 450 นาโนเมตร

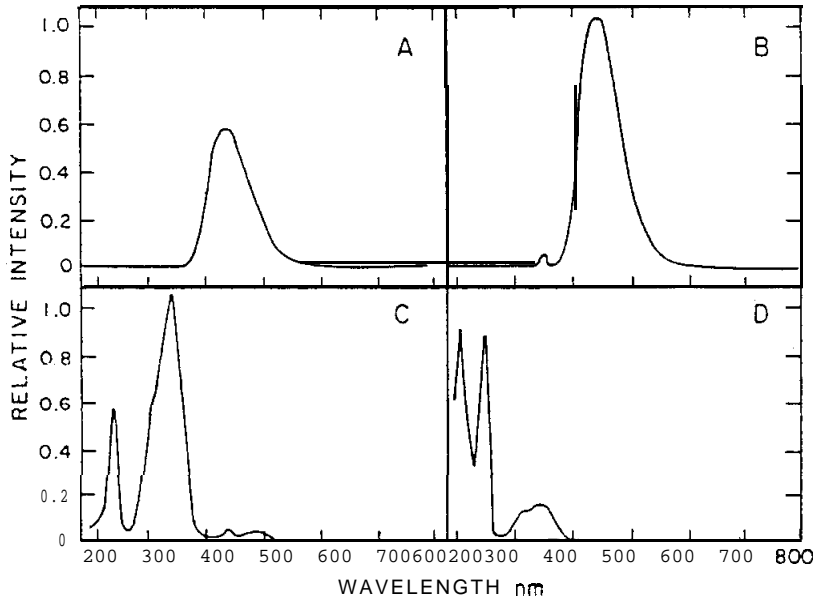

รูป 9-5 สเปกตรัมของสารละลายควินินในกรดซัลฟิวริก 0.05 โมลต่อลูกบาศก์เดซิเมตร

A สเปกตรัมฟลูออเรสเซนซ์ของควินิน 2 ส่วนในล้านส่วน เมื่อใช้คลื่น 250 นาโนเมตรกระตุ้น

B สเปกตรัมฟลูออเรสเซนซ์ของควินิน 2 ส่วนในล้านส่วนเมื่อใช้คลื่น 350 นาโนเมตรกระตุ้น

C สเปกตรัมกระตุ้นของควินิน 2 ส่วนในล้านส่วน เมื่อตั้งคลื่นที่เปล่งที่ 450 นาโนเมตร

D สเปกตรัมดูดกลืนแสงอัลตราไวโอเลตของควินิน 10 ส่วนในล้านส่วน

แกน Y แทนหน่วยค่าความดูดกลืน

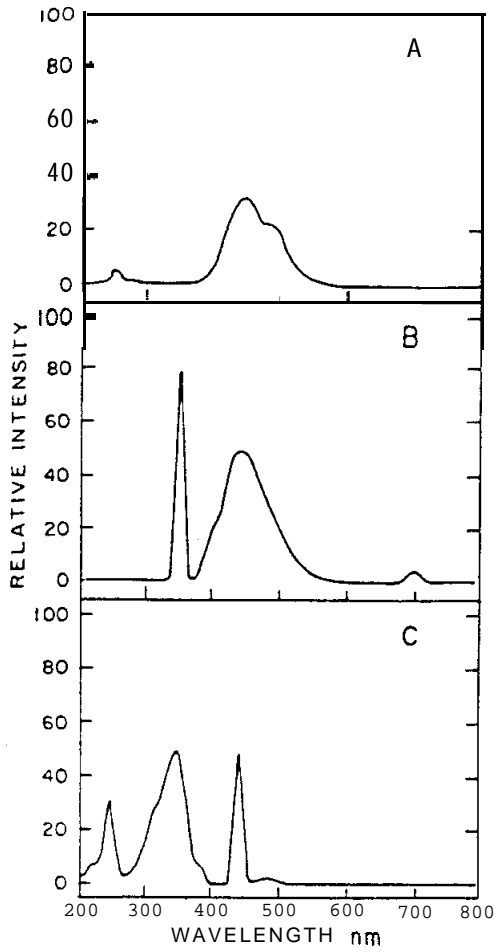

รูป 9-6

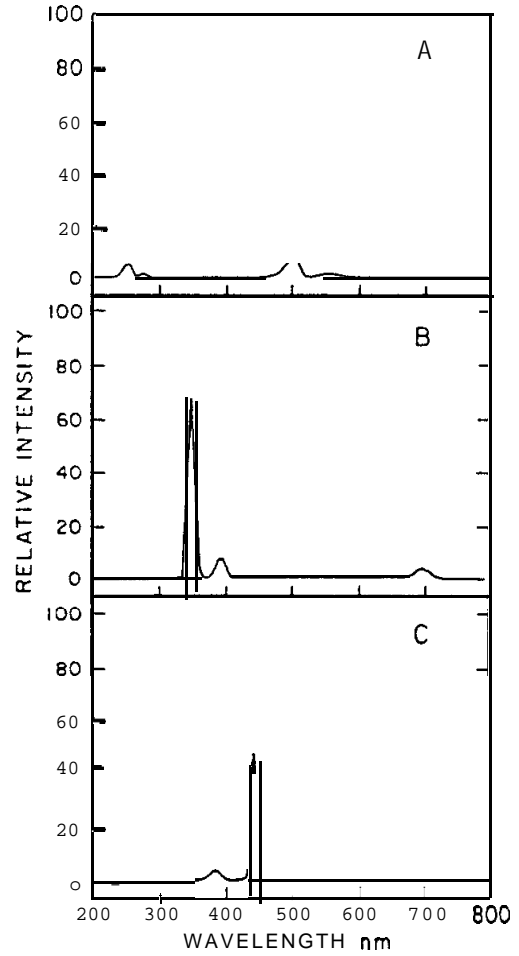

รูป 9-7

รูป 9-6 สเปกตรัมความกระตุ้นและความเปล่งของควินิน 0.03 ส่วนในล้านส่วนในกรดซัลฟิวริก 0.05 โมลต่อลูกบาศก์เดซิเมตร

- A สเปกตรัมฟลูออเรสเซนซ์เมื่อใช้คลื่น 250 นาโนเมตรกระตุ้น
- B สเปกตรัมฟลูออเรสเซนซ์เมื่อใช้คลื่น 350 นาโนเมตรกระตุ้น
- C สเปกตรัมการกระตุ้นเมื่อวัดที่ความยาวคลื่นที่เปล่ง 450 นาโนเมตร

รูป 9-7 สเปกตรัมของแบคทีอราวอร์หรือเบลงค์ กรดซัลฟิวริก 0.05 โมลต่อลูกบาศก์เดซิเมตร

- A สเปกตรัมฟลูออเรสเซนซ์เมื่อใช้คลื่น 250 นาโนเมตรกระตุ้น
- B สเปกตรัมฟลูออเรสเซนซ์เมื่อใช้คลื่น 350 นาโนเมตรกระตุ้น
- C สเปกตรัมกระตุ้นเมื่อวัดที่ความยาวคลื่นเปล่ง 450 นาโนเมตร

การวิเคราะห์ข้อมูล

1. จากสเปกตรัมรูป 9-6 A และ 9-7 A พีคที่ 250 นาโนเมตร เกิดจากอะไร จากสเปกตรัมรูป 9-6B และ 9-7B พีคที่ 350 นาโนเมตร เกิดจากอะไร
2. จากสเปกตรัมรูป 9-6A และ 9-7A พีคที่ 275 นาโนเมตร เกิดจากอะไร พีคเล็กที่ 395 นาโนเมตรในรูป 9-1B เกิดจากอะไร พีคที่ 395 นาโนเมตรมีผลต่อพีคควินินที่เปล่งออกมาที่ 450 นาโนเมตรในรูป 9-6B อย่างไร ผลนี้จะเป็นอย่างไรถ้าความเข้มข้นควินินมีค่าน้อยกว่า 0.01 ส่วนในล้านส่วน
3. พีคที่ 500 นาโนเมตรในรูป 9-6A และ 9-7B เกิดจากอะไร พีคที่ 700 นาโนเมตรในรูป 9-6A และ 9-7B เกิดจากอะไร
4. พีคกระตุ้นที่ 225, 385 และ 450 นาโนเมตร ของสารละลายอ้างอิงในรูป 9-7C เกิดจากอะไร พีคเหล่านี้มีผลต่อพีคควินินในรูป 9-6C อย่างไร
5. เปรียบเทียบสเปกตรัมกระตุ้นในรูป 9-5C กับสเปกตรัมดูดกลืนโดยเครื่องยูวี ในรูป 9-5D วิเคราะห์ความแตกต่างของความสูงสัมพัทธ์ของพีค ประสิทธิภาพควอนตัมของควินินที่ให้ฟลูออเรสเซนซ์เมื่อใช้ความยาวคลื่น 250 หรือ 350 นาโนเมตรมีค่าประมาณ 0.55 ประสิทธิภาพทั้งสองความยาวคลื่นมีค่าพอ ๆ กัน แต่ทำไมความเข้มฟลูออเรสเซนซ์ที่ได้จากการกระตุ้นที่ 350 นาโนเมตร ให้ความเข้มมากกว่า 250 นาโนเมตร (รูป 9-5B กับรูป 9-5A)
6. พีคเล็กเหล่านี้มีผลต่อสภาพไฟในการวิเคราะห์และขีดจำกัดในการตรวจหาควินินอย่างไรเมื่อใช้ ก) ตัวทำแสงเอกรงค์เกรตติงที่ใช้แถบความกว้าง 10 นาโนเมตร และคลื่นที่ใช้กระตุ้น 350 นาโนเมตร ข) ฟิลเตอร์ฟลูออโรมิเตอร์ที่ใช้หลอดปรอท ฟิลเตอร์ชุดแรกแยกเส้นปรอท 365 นาโนเมตร และฟิลเตอร์ชุดสองเป็นแบบไม่ยอมให้แสงที่มีความยาวคลื่นสั้นผ่าน (ให้แสงความยาวคลื่นมากกว่า 400 นาโนเมตร)

คำถาม

1. ทำไมถึงต้องวัดแสงฟลูออเรสเซนซ์ที่มุม 90 องศา กับคลื่นที่ใช้กระตุ้น
2. อธิบายกระบวนการคายพลังงานที่ไม่ให้แสงที่แก่งแย่งกับแสงฟลูออเรสเซนซ์
3. อธิบายการวัดสเปกตรากกระตุ้น

การทดลอง 9.2

การหาปริมาณฟลูออเรสเซนซ์โดยวิธีฟลูออโร

วัตถุประสงค์ของการทดลอง

วิเคราะห์คุณภาพและปริมาณโดยการวัดแสงฟลูออเรสเซนซ์ ที่เปล่งจากสารที่
ให้ฟลูออเรสเซนซ์โดยฟิลเตอร์ฟลูออโรมิเตอร์หรือสเปกโทรฟลูออโรมิเตอร์

อุปกรณ์

ฟิลเตอร์ฟลูออโรมิเตอร์ พร้อมฟิลเตอร์

สเปกโทรฟลูออโรมิเตอร์

เซลล์บอโรซิลิเกตใสสีดำ

บิวเรตต์ 10 ลูกบาศก์เซนติเมตร 2 อัน หรือใช้ปิเปตต์แทน

ขวดรูปกรวย 25 ลูกบาศก์เซนติเมตร 9 ใบ

สารเคมี

ไดโซเดียมไฮโดรเจนฟอสเฟต 0.05 โมลต่อลูกบาศก์เดซิเมตร ซึ่ง $\text{Na}_2\text{HPO}_4 \cdot 7\text{H}_2\text{O}$
13.4 กรัมละลายในน้ำปราศจากไอออนจนมีปริมาตร 1 ลูกบาศก์เดซิเมตร

ฟลูออเรสเซนซ์ในรูปเกลือไดโซเดียม (ยูรานีน)

สารละลายมาตรฐาน

1. ไดโซเดียมฟลูออเรสเซนซ์ 1 มิลลิกรัมต่อลูกบาศก์เซนติเมตร ใน Na_2HPO_4 0.05
โมลต่อลูกบาศก์เดซิเมตร

2. ไดโซเดียมฟลูออเรสเซนซ์ 10 ไมโครกรัมต่อลูกบาศก์เซนติเมตร (เตรียมจาก
การเจือจางสารละลายที่หนึ่ง 100 เท่า) และเจือจางด้วยสารละลายไดโซเดียมไฮโดรเจนฟอสเฟต

3. ไดโซเดียมฟลูออเรสเซนซ์ 0.1 ไมโครกรัมต่อลูกบาศก์เซนติเมตร (เตรียมจาก
การเจือจางสารละลายที่สอง 100 เท่า) และเจือจางด้วยไดโซเดียมไฮโดรเจนฟอสเฟต

สารละลายมาตรฐานทั้งสามความเข้มข้นต้องเก็บไว้ในตู้เย็น ส่วนสารละลายที่สาม
ไม่ค่อยเสถียรเก็บไว้ใช้ได้ไม่นานเพียง 1 สัปดาห์

เมื่อนักศึกษาเจือจางสารละลายนี้เสร็จต้องวัดให้เสร็จหลังจากเตรียมไม่เกิน 10 ชั่วโมง
สารละลายที่เตรียมเสร็จต้องเก็บไว้ในที่มืดเพราะสารนี้ไวต่อแสง

ทฤษฎี

ประสิทธิภาพควอนตัมของฟลูออเรสเซนซ์มีค่า 0.85 (ค่าสูง) ดังนั้น การวิเคราะห์สารนี้จึงวิเคราะห์ได้แม้ว่าสารนี้มีความเข้มข้นน้อย สารละลายนี้เสถียร

ถ้าใช้ฟิลเตอร์ฟลูออโรมิเตอร์ที่มีแหล่งกำเนิดแสงเป็นหลอดปรอท สเปกตรัมของฟลูออเรสเซนซ์จะเหมือนกับรูป 9-8 นักศึกษาจะต้องเลือกฟิลเตอร์สองอัน ฟิลเตอร์อันแรกทำหน้าที่แยกคลื่นที่ใช้กระตุ้นฟลูออเรสเซนซ์ที่มีความยาวคลื่น 492 นาโนเมตร ซึ่งปรากฏพิคในช่วง 425 ถึง 525 นาโนเมตร คลื่นจากหลอดปรอทในช่วง 425 ถึง 525 นาโนเมตร มีเส้นปรอทที่ 436 นาโนเมตร ดังนั้น ต้องใช้ฟิลเตอร์ 2A และ 47B รวมกันเพื่อแยกเส้นนี้ออกจากแถบความยาวคลื่นต่อเนื่อง แสงฟลูออเรสเซนซ์ที่สารเปล่งออกมา มียอดพิคที่ 516 นาโนเมตร ซึ่งปรากฏพิคในช่วง 475 ถึง 650 นาโนเมตร ฟิลเตอร์ที่สองควรเป็นแบบ sharp cut filter เพราะฟิลเตอร์นี้ให้แสงที่มีความยาวคลื่นมากผ่านออกมา ฟิลเตอร์ 2A-12 ให้แสงที่มีความยาวคลื่นมากผ่านออกมา (โดยเฉพาะครึ่งหนึ่งของแถบแสงฟลูออเรสเซนซ์ที่มีความยาวคลื่นมากเปล่งออกมา

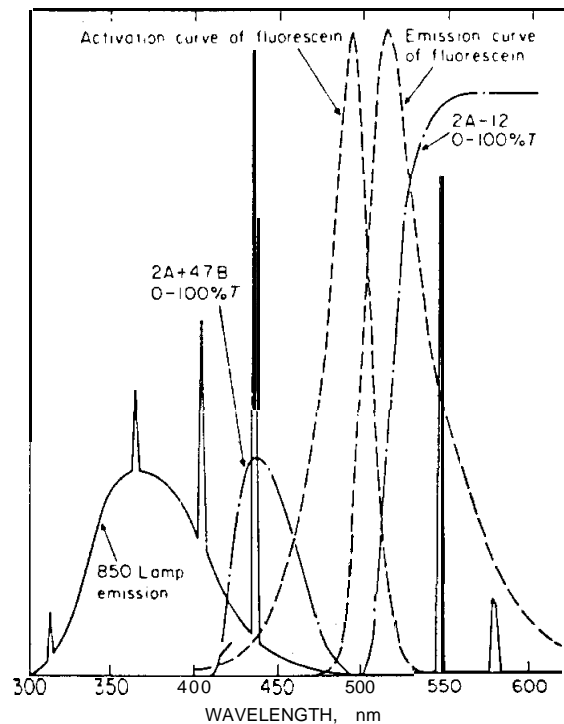

รูป 9-8 สเปกตรา ฟลูออเรสเซนซ์ที่สัมพันธ์กับคลื่นที่ใช้กระตุ้นและฟิลเตอร์ชนิดต่าง ๆ

วิธีการทดลอง

ก. การเตรียมเคอร์ฟสำหรับหาฟลูออเรสเซนซ์

อ่านรายละเอียดการใช้เครื่องให้เข้าใจก่อน เตรียมสารละลายฟลูออเรสเซนซ์ใส่ขวดรูปกรวย 25 ลูกบาศก์เซนติเมตร ในช่วงพีเอช 5 ถึง 11 สารละลายนี้จึงเตรียมให้อยู่ในตัวอย่างไดโซเดียมไฮโดรเจนฟอสเฟต 0.05 โมลต่อลูกบาศก์เดซิเมตร (สารละลายไดโซเดียมไฮโดรเจนฟอสเฟตเป็นสารละลายบัฟเฟอร์ (พีเอช 9)

วิธีการทดลอง

ก. เตรียมเคอร์ฟที่ใช้สำหรับฟลูออเรสเซนซ์

ก่อนใช้เครื่องให้ศึกษาวิธีการใช้เครื่องก่อนเตรียมสารละลายฟลูออเรสเซนซ์

ใส่ขวดรูปกรวย 25 ลูกบาศก์เซนติเมตร

	ความเข้มข้น ไมโครกรัมต่อลูกบาศก์เซนติเมตร										
	0.00	0.01	0.02	0.03	0.04	0.05	0.06	0.07	0.08	0.09	0.10
ปริมาณ											
ฟลูออเรสเซนซ์											
0.1 ไมโครกรัมต่อ											
ลูกบาศก์เซนติเมตร											
(ลูกบาศก์เซนติ-											
เมตร)	0	1.0	2.0	3.0	4.0	5.0	6.0	7.0	8.0	9.0	10.0
ปริมาณบัฟเฟอร์											
ไดโซเดียมไฮโดร-											
เจนฟอสเฟต 0.05											
โมลต่อลูกบาศก์											
เดซิเมตร (ลูกบาศก์											
เซนติเมตร)	10.0	9.0	8.0	7.0	6.0	5.0	4.0	3.0	2.0	1.0	0.0

สารละลายนี้เตรียมโดย ใส่สารละลายบัฟเฟอร์ไว้ในบิวเรตต์หนึ่ง อีกบิวเรตต์หนึ่งใส่ฟลูออเรสเซนซ์ ใส่สารละลายทั้งสองลงในขวดรูปกรวย 25 ลูกบาศก์เซนติเมตร เขย่าขวดให้สารละลายเข้ากัน

เก็บสารละลายเหล่านี้ไว้ในที่มืด สารละลายที่จะรินใส่เซลล์ไม่ควรใส่สารละลายเกิน 75 เปอร์เซ็นต์ของความสูงเซลล์

ใส่ฟิลเตอร์ชุดที่หนึ่งและสองลงในเครื่อง ใช้วัตถุดำวางขวางทางเดินแสงปรับเครื่องให้อ่านศูนย์ ปรับสภาพไวด้วยสารละลายฟลูออเรสเซนซ์มาตรฐาน 0.10 ไมโครกรัมต่อลูกบาศก์เซนติเมตรโดยใช้ปุ่มเลือกช่วงสภาพไวและนิวทรัลฟิลเตอร์ (1 และ 10 เปอร์เซ็นต์) จนเครื่องให้สภาพไวสูงสุด (นิวทรัลฟิลเตอร์วางคู่กับฟิลเตอร์ชุดที่สอง ฟิลเตอร์นี้ใช้ลดความเข้มแสงและลดสภาพไวของเครื่อง

วัดความเข้มฟลูออเรสเซนซ์ของสารละลายทั้ง 11 ชนิด วัดความเข้มฟลูออเรสเซนซ์ของสารตัวอย่าง

ทำการวัดความเข้มฟลูออเรสเซนซ์ของสารละลายทั้ง 11 ชนิด โดยเพิ่มค่าปุ่มเลือกช่วงสภาพไว (สารละลายที่มีความเข้มขั้นสูงวัดไม่ได้) ลดค่าปุ่มเลือกช่วงสภาพไว วัดความเข้มฟลูออเรสเซนซ์ของสารละลายทั้ง 11 ชนิด

การวิเคราะห์ข้อมูล

พล็อตเคอร์ฟระหว่างความเข้มฟลูออเรสเซนซ์กับความเข้มชั้น หาความเข้มชั้นของสารตัวอย่างจากเคอร์ฟแรก หาความชันของเคอร์ฟทั้งสาม

คำถาม

1. สารละลายในช่วงความเข้มชั้นใดที่เคอร์ฟยังเป็นเส้นตรง การวัดความเข้มฟลูออเรสเซนซ์ต้องเลื่อนปุ่มเลือกช่วงสภาพไวหรือไม่
2. ทำไมความชันของเคอร์ฟที่ใช้ปุ่มเลือกสภาพไวต่างกันจึงไม่เท่ากัน
3. ถ้าใช้คลื่นที่ใช้กระตุ้นที่ความยาวคลื่น 436 นาโนเมตร เคอร์ฟนี้จะเป็นเส้นตรงในช่วงความเข้มชั้นสูงขึ้นหรือไม่
4. ท่านคิดว่าความเข้มแสงฟลูออเรสเซนซ์ที่วัดได้จากความยาวคลื่นที่ใช้กระตุ้นที่ 492 นาโนเมตร จะมีค่ามากกว่าที่ 436 นาโนเมตรหรือไม่ ถ้าปริมาณแสงที่ใช้กระตุ้นมีค่าเท่ากัน

ข. ขีดจำกัดในการตรวจหา

ปีเปตต์สารละลายฟลูออเรสเซนซ์ 0.1 ไมโครกรัมต่อลูกบาศก์เซนติเมตร 1 ลูกบาศก์เซนติเมตร ใส่สารละลายบัฟเฟอร์ไดโซเดียมไฮโดรเจนฟอสเฟต 9 ลูกบาศก์เซนติเมตร เขย่าขวดให้สารละลายเข้ากัน เพิ่มสภาพไวของเครื่องโดยเลือกปุ่มสภาพไวจนเครื่องอ่านค่าความเข้มฟลูออเรสเซนซ์สูงสุด วัดความเข้มฟลูออเรสเซนซ์ของสารละลายบัฟเฟอร์ ค่าความเข้มฟลูออเรสเซนซ์ที่วัดได้จากสารละลายบัฟเฟอร์ต่างจากสารละลายฟลูออเรสเซนซ์หรือไม่ (ข้อมูลนี้ดูจากการหาขีดจำกัดในการตรวจหาโดยวิธีอะตอมมิกแอบซอร์ปชัน) ถ้าความเข้มฟลูออเรสเซนซ์ที่วัดได้จากสารละลายฟลูออเรสเซนซ์มากไป ให้เตรียมสารละลายฟลูออเรสเซนซ์ 0.001 ไมโครกรัมต่อลูกบาศก์เซนติเมตร วัดความเข้มฟลูออเรสเซนซ์ของสารละลายฟลูออเรสเซนซ์นี้กับสารละลายบัฟเฟอร์ ถ้าสารละลายฟลูออเรสเซนซ์ยังเข้มข้นให้เจือจางสารละลายฟลูออเรสเซนซ์ลงอีก

การวิเคราะห์ข้อมูล

คำนวณขีดจำกัดในการตรวจหาสารละลายฟลูออเรสเซนซ์ของเครื่องฟลูออเรสเซนซ์เช่นเดียวกับวิธีอะตอมมิกแอบซอร์ปชัน

การทดลอง 9.3

การหาปริมาณกรดแอสติลซาลิไซลิกและซาลิไซลิกในยาโดยวิธีฟลูออโร

วัตถุประสงค์ของการทดลอง

กรดแอสติลซาลิไซลิก (แอสไพริน) เมื่อถูกแยกสลายด้วยน้ำได้กรดซาลิไซลิก สารทั้งสองนี้วิเคราะห์ได้โดยวิธีฟลูออโร

อุปกรณ์

สเปกโทรฟลูออโรมิเตอร์

ขวดปริมาตร 25 ลูกบาศก์เซนติเมตร 8 ใบ 100 ลูกบาศก์เซนติเมตร 4 ใบ

ปีเปตต์ 5 ลูกบาศก์เซนติเมตร 1 อัน 10 ลูกบาศก์เซนติเมตร 4 อัน 15 ลูกบาศก์เซนติเมตร 1 อัน 20 ลูกบาศก์เซนติเมตร 1 อัน

กระดาษกรอง วัดแมนเลข 1

สารเคมี

กรดแอสติลซาลิไซลิก (แอสไพริน)

กรดซาลิไซลิก

ยาเม็ดแอสไพริน

คลอโรฟอร์มบริสุทธิ์ เกรดสเปกโท

กรดแอสติค (1 เปอร์เซ็นต์ กรดในคลอโรฟอร์ม ปริมาตรต่อปริมาตร)

กรดเบนโซอิก

สารละลายมาตรฐานแอสไพริน 2.22×10^{-3} โมลต่อลูกบาศก์เดซิเมตร ชั่งแอสไพริน 0.40 กรัมละลายในกรดแอสติค 1 เปอร์เซ็นต์ในคลอโรฟอร์มจนครบ 1 ลูกบาศก์เดซิเมตร

สารละลายมาตรฐานกรดซาลิไซลิก 5.43×10^{-3} โมลต่อลูกบาศก์เดซิเมตร ชั่งกรดซาลิไซลิก 0.75 กรัม ละลายในกรดแอสติค 1 เปอร์เซ็นต์ในคลอโรฟอร์มจนครบ 1 ลูกบาศก์เดซิเมตร

สารละลายมาตรฐานแอสไพริน 2.22×10^{-5} โมลต่อลูกบาศก์เดซิเมตร (4.0 ไมโครกรัมต่อลูกบาศก์เซนติเมตร) ในกรดแอสติค 1 เปอร์เซ็นต์ในคลอโรฟอร์ม

สารละลายมาตรฐานกรดซาลิไซลิก 5.43×10^{-5} โมลต่อลูกบาศก์เดซิเมตร (7.5 ไมโครกรัมต่อลูกบาศก์เซนติเมตร) ในกรดแอสติค 1 เปอร์เซ็นต์ในคลอโรฟอร์ม

ทฤษฎี

เมื่อเติมกรดแอสติคลงในสารละลายกรดแอสติลซาลิไซลิกและซาลิไซลิกจะมีความเข้มข้นของสารทั้งสองเพิ่มขึ้น (ประสิทธิภาพควอนตัมเพิ่มขึ้น) เคอร์ฟระหว่างความเข้มข้นของสารกับความเข้มข้นของกรดแอสติลซาลิไซลิกเป็นเส้นตรง ถ้าความเข้มข้นของสารนี้ไม่เกิน 5 ไมโครกรัมต่อลูกบาศก์เซนติเมตร กรดซาลิไซลิกวัดได้ถึงความเข้มข้น 7.5 ไมโครกรัมต่อลูกบาศก์เซนติเมตรในสารละลายกรดแอสติค 1 เปอร์เซ็นต์ในคลอโรฟอร์ม ถ้าใช้ฟิลเตอร์ฟลูออโรมิเตอร์ การวิเคราะห์ปริมาณสารทั้งสองในยาควรใช้ยาหลายเม็ดบดให้เข้ากัน แบ่งมาวิเคราะห์จะได้ตัวแทนของตัวอย่างที่ดี

วิธีการทดลอง

สเปกตราระดับและสเปกตราเปล่งฟลูออเรสเซนซ์ของสารหาได้จากสเปกโทรฟลูออโรมิเตอร์ รูป 9-9 และ 9-10 เป็นสเปกตราของกรดแอสติลซาลิไซลิกและกรด

ซาลิไซลิก รูป 9-11 เป็นสเปกตรัมของสารละลายผสมกรดซาลิไซลิกและกรดแอสซิติลซาลิไซลิก
ก. เคอร์ฟมาตรฐานที่ใช้วิเคราะห์

เคอร์ฟมาตรฐานสำหรับกรดแอสซิติลซาลิไซลิก ปิเปตต์สารละลายกรดแอสซิติลซัลโฟซาลิไซลิก 4.0 ไมโครกรัมต่อลูกบาศก์เซนติเมตร 5, 10, 15 และ 20 ลูกบาศก์เซนติเมตร ใส่ขวดปริมาตร 25 ลูกบาศก์เซนติเมตร 4 ใบ เจือจางสารละลายในขวดด้วยสารละลาย 1 เปอร์เซ็นต์กรดแอสซิติคในคลอโรฟอร์มจนถึงขีดปริมาตร ใช้สารละลายกรดแอสซิติลซัลโฟซาลิไซลิก 4.0 ไมโครกรัมต่อลูกบาศก์เซนติเมตร หาความยาวคลื่นที่ใช้กระตุ้นและความยาวคลื่นที่เปล่งออกมา เมื่อได้ความยาวคลื่นแสงทั้งสองแล้ว หาความเข้มฟลูออเรสเซนซ์ของสารละลายทั้ง 4 ขวดที่ความยาวคลื่นนี้ โดยใช้สารละลาย 1 เปอร์เซ็นต์กรดแอสซิติคในคลอโรฟอร์มเป็นสารอ้างอิง

เคอร์ฟมาตรฐานสำหรับกรดซาลิไซลิก ปิเปตต์สารละลายกรดซาลิไซลิก 7.5 ไมโครกรัมต่อลูกบาศก์เซนติเมตร 5, 10, 15 และ 20 ลูกบาศก์เซนติเมตรใส่ขวดปริมาตร 25 ลูกบาศก์เซนติเมตร เจือจางสารละลายในขวดด้วยสารละลาย 1 เปอร์เซ็นต์กรดแอสซิติคในคลอโรฟอร์มจนถึงขีดปริมาตร ใช้สารละลายกรดซาลิไซลิก 7.5 ไมโครกรัมต่อลูกบาศก์เซนติเมตร หาความยาวคลื่นที่ใช้กระตุ้นและความยาวคลื่นที่เปล่งออกมา เมื่อได้ความยาวคลื่นทั้งสอง หาความเข้มฟลูออเรสเซนซ์ของสารละลายทั้ง 4 ขวดโดยใช้สารละลาย 1 เปอร์เซ็นต์กรดแอสซิติคในคลอโรฟอร์มเป็นการอ้างอิง

ข. การหาปริมาณกรดแอสซิติลซาลิไซลิก และกรดซาลิไซลิกในยาเม็ดแอสไพริน
บดยาเม็ด 3 ถึง 5 เม็ดให้ละเอียด ชั่งยา 400 มิลลิกรัม (1 เม็ดหนักประมาณ 400 มิลลิกรัม) ถ่ายใส่ขวดปริมาตร 100 ลูกบาศก์เซนติเมตร ละลายในสารละลาย 1 เปอร์เซ็นต์

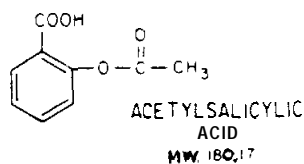
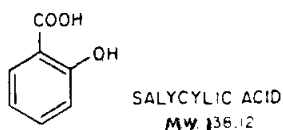

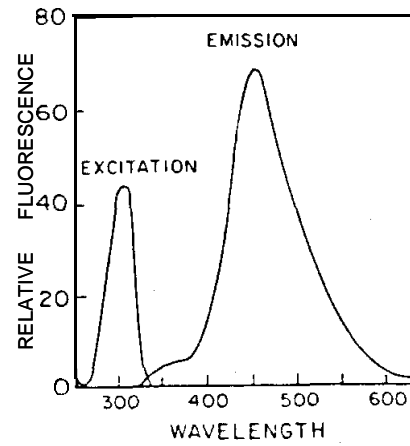
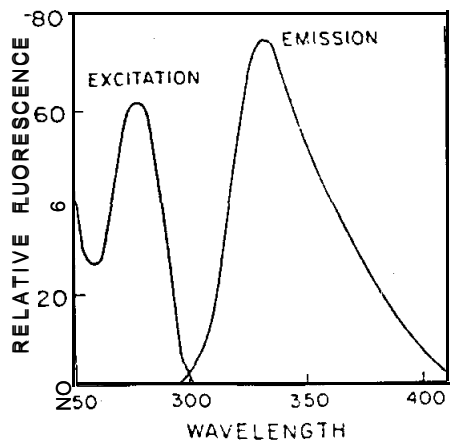

รูป 9-9 สเปกตรากะตุ้นและเปล่งของกรดแอสซิติลซาลิไซลิก 1.0×10^{-4} โมลต่อลูกบาศก์เดซิเมตร
ในสารละลายกรดแอสซิติค 1 เปอร์เซ็นต์ในคลอโรฟอร์ม สภาพไวที่ใช้ $\times 3 \times$

รูป 9-10 สเปกตรากะตุ้นและเปล่งของกรดซาลิไซลิก 2.23×10^{-5} โมลต่อลูกบาศก์เดซิเมตรในสาร
ละลายกรดแอสซิติค 1 เปอร์เซ็นต์ในคลอโรฟอร์ม สภาพไว $\times 3 \times$

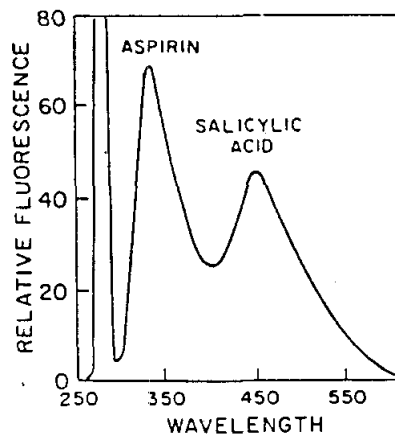

รูป 9-11

กรดซาลิไซลิกในสารละลาย 1 เปอร์เซ็นต์กรดแอสซิติค
นาโนเมตร

กรดแอสติคในคลอโรฟอร์ม แล้วเจือจางด้วยสารละลายนี้จนถึงขีดปริมาตร กรองอย่างรวดเร็วผ่านกระดาษกรองวาทแมน เลข 1 หาเปอร์เซ็นต์ฟลูออเรสเซนซ์ของกรดซาลิไซลิกจากเคอร์ฟมาตรฐาน นำใสเก็บไว้ใช้หากรดแอสติลซาลิไซลิก

การหาปริมาณกรดแอสติลซาลิไซลิก ให้เจือจางสารละลายที่กรองได้ให้มีความเข้มข้น 1:1000 ด้วย 1 เปอร์เซ็นต์กรดแอสติคในคลอโรฟอร์ม ให้ลดความเข้มข้นลงสามครั้งโดยปิเปตต์มา 10 ลูกบาศก์เซนติเมตรเจือจางจนมีปริมาตร 100 ลูกบาศก์เซนติเมตร หาเปอร์เซ็นต์ฟลูออเรสเซนซ์ของกรดแอสติลซาลิไซลิกจากเคอร์ฟมาตรฐาน การทดลองนี้ต้องทำให้เสร็จภายใน 1 ชั่วโมงหลังจากละลายเม็ดยา

การวิเคราะห์ข้อมูล

สร้างเคอร์ฟมาตรฐานระหว่างความเข้มฟลูออเรสเซนซ์กับความเข้มข้นของสารละลายกรดแอสติลซาลิไซลิกและกรดซาลิไซลิกในกระดาษกราฟแผ่นเดียวกัน หาความเข้มข้นของกรดทั้งสองนี้จากเคอร์ฟ รายงานปริมาณกรดแอสติลซาลิไซลิกและกรดซาลิไซลิกเป็นมิลลิกรัมในยา 1 เม็ด เปรียบเทียบค่าที่วิเคราะห์ได้กับค่าที่ติดบนสลาก

คำถาม

1. เคอร์ฟมาตรฐานของสารละลายทั้งสองเป็นเส้นตรงหรือไม่ ถ้าไม่เป็นเส้นตรงให้เหตุผลประกอบ
2. อะไรเป็นสาเหตุให้มีปริมาณกรดซาลิไซลิกในเม็ดยา
3. ทำไมค่าฟลูออเรสเซนซ์ที่วัดได้จึงไม่คงที่เมื่อตั้งสารละลายทิ้งไว้นาน

การทดลอง 9.4

การหาปริมาณปรอท (II) โดยการออกซิไดซ์ด้วยไทอามีนให้เป็นไทโอโครม

วัตถุประสงค์ของการทดลอง

ใช้วิธีฟลูออเรสเซนซ์หาปริมาณปรอท (II) โดยการออกซิไดซ์ไทอามีนด้วยปรอท (II) ให้ไทโอโครมที่มีความเข้มฟลูออเรสเซนซ์ สูง

อุปกรณ์

ฟิลเตอร์ฟลูออโรมิเตอร์หรือสเปกโทรฟลูออโรมิเตอร์

ฟิลเตอร์ชุดแรก 7-60 ชุดที่สอง 2 A

ขวดปริมาตร 10 ลูกบาศก์เซนติเมตร 8 ใบ

ปิเปตต์ 0.5 ลูกบาศก์เซนติเมตร 1 อัน 1 ลูกบาศก์เซนติเมตร 2 อัน 2 ลูกบาศก์เซนติเมตร 2 อัน 3 ลูกบาศก์เซนติเมตร 1 อัน 4 ลูกบาศก์เซนติเมตร 1 อัน 5 ลูกบาศก์เซนติเมตร 2 อัน

สารเคมี

สารละลายบัฟเฟอร์บอเรต (พีเอช 7.7)

สารละลายไทอามีน 3×10^{-5} โมลต่อลูกบาศก์เดซิเมตร (ต้องเตรียมใหม่ ๆ)

สารละลายตัวอย่างปรอท (1 นาโนกรัมปรอทต่อลูกบาศก์เซนติเมตร) (พีเอช 7.0)

สารตัวอย่างปรอทที่อยู่ในสารอินทรีย์ต้องทำการย่อยด้วยกรด และมีปริมาณปรอท 10 ถึง 500 นาโนกรัม สารละลายนี้ต้องมีความเข้มข้นของเกลือต่ำกว่า 0.02 โมลต่อลูกบาศก์เดซิเมตร

สารละลายมาตรฐานปรอท (II) คลอไรด์ 200 นาโนกรัมปรอทต่อลูกบาศก์เซนติเมตร เซนติเมตร

ทฤษฎี

สารประกอบปรอท (II) ไม่ให้คลื่นแสงฟลูออเรสเซนซ์ การหาปริมาณปรอททำได้โดยการหาปริมาณไทโอโครมก่อนและหลังการออกซิไดซ์ไทอามีนให้เป็นไทโอโครม การหาปริมาณปรอท (II) ถ้ามีแคทไอออนที่ต่อกับไซยาไนด์ ไอโอไดด์, ซัลไฟด์ และอิตีทีเอ รวมทั้งสารประกอบเหล่านี้ที่อยู่ในรูปแอนไอออนจะลดปริมาณความเข้มฟลูออเรสเซนซ์ สารละลายปรอทที่อยู่ในสารอินทรีย์วิเคราะห์ได้ด้วยวิธีนี้เช่นกัน เคอร์ฟที่ได้จากการวัดความเข้มฟลูออเรสเซนซ์กับความเข้มข้นของสารละลายปรอท 10 ถึง 200 นาโนกรัมต่อลูกบาศก์เซนติเมตรเป็นเส้นตรง

หมายเหตุ การหาปริมาณไทอามีนทำได้โดยการออกซิไดซ์ไทอามีนด้วยปรอท (II) คลอไรด์

วิธีการทดลอง

เตรียมสารละลายมาตรฐานปรอท โดยปิเปตต์สารละลายปรอท 10 นาโนกรัมต่อลูกบาศก์เซนติเมตร มา 0.5, 1.0, 2.0, 3.0, 4.0 และ 5.0 ลูกบาศก์เซนติเมตรใส่ขวดปริมาตร

10 ลูกบาศก์เซนติเมตร 6 ใบ ปิเปตต์สารละลายตัวอย่างปรอท 5 ลูกบาศก์เซนติเมตรใส่ขวด ปริมาตร 10 ลูกบาศก์เซนติเมตร ปิเปตต์สารละลายบัฟเฟอร์พีเอช 7.7 2 ลูกบาศก์เซนติเมตร ลงในขวดปริมาตรทั้ง 8 ใบ ใบที่ 8 ไม่มีปรอทใช้น้ำปราศจากไอออนแทน ใบที่ 8 เป็นสารละลายอ้างอิงปิเปตต์สารละลายไทอามีน 3×10^{-5} โมลต่อลูกบาศก์เดซิเมตร ใส่ลงในขวดปริมาตรทั้ง 8 ใบ ใบละ 1 ลูกบาศก์เซนติเมตร เจือจางสารละลายในขวดทั้ง 8 ใบด้วยน้ำปราศจากไอออนจนถึงขีดปริมาตร ทั้งสารละลายไว้ 2 ชั่วโมง (ที่อุณหภูมิห้อง) เซ็นในน้ำร้อน 90 องศาเซลเซียสนาน 10 นาที ทั้งสารละลายไว้ให้เย็นวัดความเข้มฟลูออเรสเซนซ์ของสารละลายนี้ ความยาวคลื่นกระตุ้น 375 นาโนเมตร (ฟิลเตอร์ 7-60) ความยาวคลื่นแสงเปล่ง 440 นาโนเมตร (ฟิลเตอร์ 2A)

การวิเคราะห์ข้อมูล

เตรียมเคอร์ฟมาตรฐานระหว่างความเข้มฟลูออเรสเซนซ์กับความเข้มข้นของปรอท (นาโนกรัมต่อลูกบาศก์เซนติเมตร) หาปริมาณปรอทในสารละลายตัวอย่าง

คำถาม

1. เขียนปฏิกิริยาการออกซิไดซ์ไทอามีนให้เป็นไทโอโครมด้วยปรอท (II)
2. โครงสร้างส่วนใดของไทโอโครมที่ให้ฟลูออเรสเซนซ์

การทดลอง 9.5

การหาปริมาณไรโบฟลาวิน (ไทอามีน) อย่างง่าย

วิธีการทดลอง

1. สารละลายมาตรฐานไรโบฟลาวิน ชั่งไรโบฟลาวิน 10.0 มิลลิกรัม ละลายด้วยกรดแอสติก 1 เปอร์เซ็นต์ ถ่ายใส่ขวดปริมาตร 1 ลูกบาศก์เดซิเมตร เจือจางสารละลายนี้ด้วยกรดแอสติก 1 เปอร์เซ็นต์จนถึงขีดปริมาตร เขย่าขวดให้สารละลายเข้ากัน สารละลายนี้เข้มข้น 10 ส่วนในล้านส่วน (มิลลิกรัมต่อลูกบาศก์เดซิเมตร) เก็บสารละลายนี้ไว้ในที่เย็นและมีด
2. เตรียมสารละลายมาตรฐานไรโบฟลาวิน 0.02, 0.04, 0.06, 0.08, 0.10, 0.12, 0.14, 0.16 ส่วนในล้านส่วนในขวดปริมาตร 25 ลูกบาศก์เซนติเมตร จากสารละลายข้อ 1 เจือจางสารด้วยน้ำปราศจากไอออน

3. นำเอาสารละลายไรโบฟลาวินที่มีความเข้มข้น 0.10 ส่วนในล้านส่วนมาหาสเปกตรากกระตุ้นและสเปกตราเปล่งจะได้สเปกตรา ดังรูป 9-12

4. นำเอาสารละลายที่เตรียมในข้อ 2 มาหาเคอร์ฟมาตรฐานโดยใช้ความยาวคลื่นที่เหมาะสมในข้อ 3 โดยใช้ น้ำปราศจากไอออนเป็นแบล็กคิงด์

5. นำเอาสารตัวอย่างมาวัดความเข้มฟลูออเรสเซนซ์ หาปริมาณสารตัวอย่าง

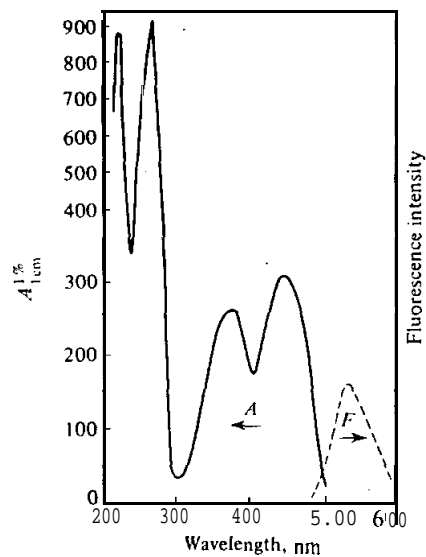

รูป 9-12 สเปกตราดูดกลืนและเปล่งของไรโบฟลาวินในน้ำปราศจากไอออน